

Owner's Manual Revolution LGR Dehumidifier

Model F413

DRI-EAZ PRODUCTS, INC.

15180 Josh Wilson Road, Burlington, WA 98233

Phone: 800-932-3030 Fax: 360-757-7950 <http://Revo.LegendBrandsRestoration.com>

The Dri-Eaz® Revolution LGR Dehumidifier reduces humidity in enclosed environments by removing water vapor from the air. The Revolution is ideal for water damage restoration, structural drying, construction, and many other applications requiring temporary, high-performance dehumidification.

Patents: <http://www.LBpatents.com>

SAVE THESE INSTRUCTIONS

⚠ WARNING

Read and understand manual before operating.



SAFETY INSTRUCTIONS

WARNING! Do not alter or modify your unit in any way. Use only replacement parts authorized by Dri-Eaz Products, Inc. Modifications or use of unapproved parts could create a hazard and will void your warranty. Contact your authorized distributor for assistance.

CORRECT PLUG REMOVAL

Grasp IEC plug and pull straight out

IMPORTANT: Damage to IEC receptacle or dehumidifier resulting from improper removal of the power cord is not covered by warranty. The IEC power cord is a wear item and is not covered by warranty.

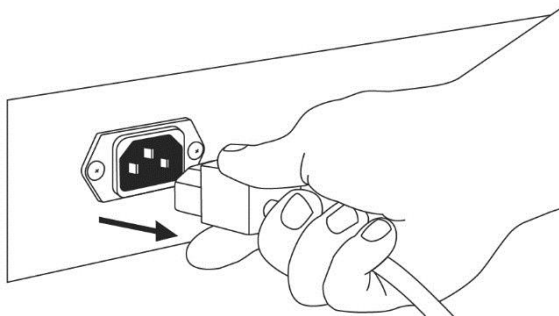

WARNING! Electric shock hazard, rotating fan, hot surface hazards. Unplug unit before opening cover for cleaning or servicing. Unit must be grounded.

- Inspect the power cord before use. If cord is damaged, do not use. Always grasp the plug (not the cord) to unplug.
- Insert three-prong plug on power cord into a matching electrically grounded outlet. Do not use adapter. Never cut off third prong. Do not use an extension cord.
- The unit must be operated on a 115V/60Hz circuit protected by a Ground Fault Circuit Interrupter (GFCI) device.
- Keep motor and wiring dry.
- Do not attempt to repair the unit. For Authorized Service Centers, contact Dri-Eaz.

BEFORE YOU BEGIN

Warranty registration

Visit warranty.LegendBrandsRestoration.com to register your purchase. Registration allows us to better assist you with using, maintaining or servicing your equipment and to contact you in case we have important safety information concerning your Dri-Eaz product. If you determine service is required, have your equipment model, serial number and original proof of purchase available and call your distributor for assistance with obtaining a return material authorization (RMA).

INTRODUCTION

The Revolution Dehumidifier reduces humidity in enclosed structural environments by removing water vapor from the air. With proper use, the Revolution can help to dry out damp structural materials, insulation, and contents, and maintain a healthy level of humidity. Using the Revolution may also prevent secondary damage caused by high humidity.

How the Revolution works

The Revolution refrigerant dehumidifier uses a fan to draw moist air in and condenses it into water that collects in a tray and is automatically pumped out through a drain hose. The unit can be set to operate continuously or the user may select Humidistat Mode. In Humidistat Mode, the Revolution will turn on and off automatically to maintain the inlet humidity level the user has selected.

CONTROLS AND OPERATING INSTRUCTIONS

Set unit upright

NOTICE: Always store, transport, and use the unit in a horizontal position. If the unit is ever placed in a vertical position, return it to the horizontal position and let it stand for at least 30 minutes before turning it on.

Positioning a Dehumidifier

For best results, operate your dehumidifiers in an enclosed area. Close all doors and windows that open to the outside to maximize water removal efficiency. Place your dehumidifier away from obstructions, and keep it away from anything that could block airflow into and out of the unit. For more information about creating an optimum drying environment, contact Dri-Eaz at 800-932-3030.

Set up drain hose

This unit automatically pumps out water on a regular basis. This dehumidifier is equipped with a quick-connect fitting for attachment to the provided 40 ft. (12 m) drain hose located in the tray on top of the unit. Unwrap the entire hose and place the open end in a sink, drain, bucket or outdoors – anywhere that water can drain out safely. If you use a bucket or other container for water collection, check it regularly to prevent overflows.

NOTICE: Uncoil and straighten the entire drain hose. Do not leave any part of the hose coiled and do not place the end of the hose higher than 20 ft. (6 m) above the bottom of the unit. Also check for kinks or other obstructions that might restrict the flow of water. Obstructions may cause a water backup and result in overflows.

Plug in electrical cord

The Revolution should be plugged into a **GFCI-protected 115 volt outlet** rated for at least 15 amps. Always plug the cord firmly into the unit first, and then plug the other end into a suitable outlet.

Startup display and normal display modes

When unit is first plugged in to AC power, the control panel display will briefly cycle through a series of readouts. This is part of the unit's self-diagnosis procedure and no user intervention is required.

Fig. A: Parts Identification

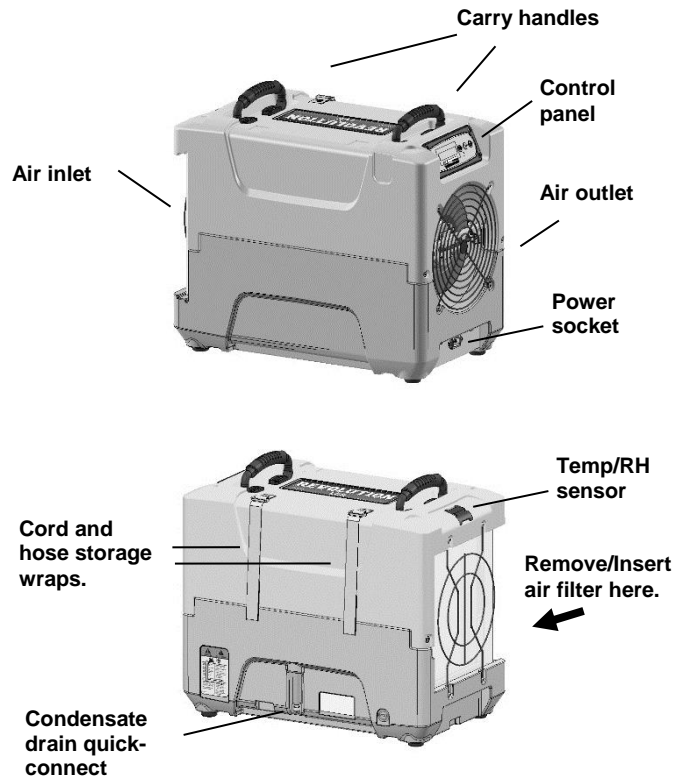

Turn the unit on



The control panel on the Revolution dehumidifier has a display and a touchpad with four keys. Press the  ON/OFF to turn the unit on. The unit will now go through a compressor delay countdown (up to sixty seconds in duration) and a self-diagnostics process.

Once the compressor delay countdown and self-diagnostics are complete, the display will switch to normal display mode.

UNIT ON 00 HRS
INLET 00°C / INLET 00%

The **first line** of the display shows the total number of hours the unit has been in operation. This value may be reset to zero to track job hours (see "Job Hours Reset" below). The **second line** of the display alternates between inlet temperature and inlet humidity.

User Settings Menu

A number of display settings may be changed by the user. System information can also be displayed. These items are accessed by pressing  DISPLAY MENU. Each press of the key will display the next parameter. When you reach the parameter you wish to adjust, press  MENU SELECTION to increase the value. Press  DISPLAY MENU again to accept the setting and re-start the display cycle.

Note that only menu items followed by a greater-than symbol (>) may be adjusted.

All settings and modes are discussed in detail in Control Panel Guide, below.

Error messages

If the Revolution onboard diagnostics discover a problem, the unit will display an error message. See "Error Messages," p. 8, for an explanation of each message.

Control Panel Guide

⏻ ON/OFF. Press to turn the unit on or off. When the machine is turned on, the display normally reads PLEASE WAIT COMP. DELAY and performs a numeral countdown for a maximum of 60 seconds to 0. This delay allows time for refrigerant pressures to equalize for easier starting. Once the unit completes the compressor delay, the display shows UNIT ON XX HRS and cycles between INLET XX°F and INLET XX%. NOTE: If no compressor delay countdown is displayed, a delay is not necessary and the machine will begin operation immediately.

CONTROL PANEL

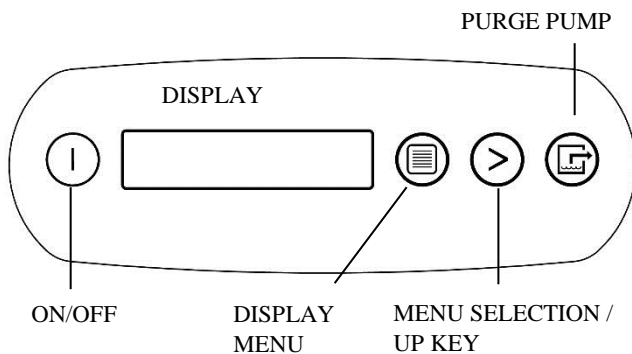

ON/OFF	Press and release to turn unit on or off.
DISPLAY MENU	Press to select next item in menu. Menu item will show in display.
MENU SELECTION / UP KEY	Press to toggle or select values in menu displayed.
PURGE PUMP	Press and release to start purge. Display will count down seconds remaining until purge is complete.

⌂ DISPLAY MENU. Press to cycle through the display of additional dehumidifier conditions and User Settings. To return to the main menu, press the ON/OFF key once.

➡ MENU SELECTION. Press to change the values of the "User Defined" settings. The MENU SELECTION

key acts as the UP key for adjusting the setpoint for Humidistat mode operation. See User Settings Menu (below) for details.

⌂ PURGE. Press to empty water from the condensate pump reservoir. The display will read PUMP PURGING with a numeral countdown. NOTE: During normal operation, the pump purges automatically.



NOTE: During normal operation, the pump purges automatically.

USER SETTINGS

Only menu items followed by a greater-than symbol (>) can be adjusted. If no keys are selected for 5 minutes on screens: INLET OUTLET, GRAIN DPR (INLET-OUTLET for 230V models), the display will return to normal display mode. In all the other menu items, the display will return to the normal display mode after 20 seconds. Items without the symbol (>) are for information only and cannot be changed or reset.



Press  **DISPLAY MENU** to proceed to the next menu item. ↓



Press  **MENU SELECTION** to change the setting. →



 1. JOB HRS RESET > PWR INTERRUPT X  1. JOB HR RESET 0 PWR INTERRUPT 0 *Press  to reset to 0.*



 2. INLET OUTLET 100' 80% 115' 30% *For information only.*





 3. GRAIN DPR XX GPP *Note: Unit displays GPP if set to Fahrenheit or g/kg if set to Celsius. To change this setting, see menu item 9.*



 4. FILTER CLEANED XXX HRS >  5. FILTER CLEANED 0 HRS *Press  to clear filter hours.*

 5. COIL CHECKED XXX HRS >  5. COIL CHECKED 0 HRS *Press  to clear coil hours.*

 6. HUMIDISTAT MODE OFF >  6. HUMIDISTAT MODE ON > *Press  to turn ON or OFF. For maximum dehumidification, make sure HUMIDISTAT is OFF.*

 7. HUMIDISTAT SETPOINT XX% >  *Press  to cycle through 40%–90% at 5% increments (default is 50%).*

 8. LANGUAGE ENGLISH >  8. IDIOMA ESPANOL >  8. SPRACHE DEUTSCH >  8. LANGUE FRANCAIS > *Press  to change language options.*

 9. TEMP UNITS 'F' >  9. TEMP UNITS 'C' > *Press  to change to °F or °C.*

 10. COIL TEMP XX' *For information only.*

 11. COMP CURRENT XX.X A *For information only.*

 12. FIRMWARE 3.0X F583-XXX *For information only.*

 13. LIFE HOURS XXXX HRS

(Returns to top menu item.)

The following section available only on wireless-equipped units.

 14. SENSOR ID XXXXXXXX

(Returns to top menu item.)

AT THE END OF THE JOB

To reduce the possibility of drips when moving the unit, follow these additional steps to ensure that all water is removed from the unit.

NOTICE: To ensure all water is removed from the dehumidifier, the unit will complete the defrost cycle even if the unit is turned off. If the unit is unplugged during the defrost cycle, excessive water may accumulate in the unit and may drip out when you move the unit.

NOTICE: To ensure the condensate tank empties completely while purging, make sure the unit is placed upright on a horizontal surface.

1. Do not turn unit off or move it until it has returned to normal operating mode. To confirm unit status, review the control panel. The control panel will display one of the following messages:

Defrost in progress:

**UNIT ON 00 HRS
DEFROST XX**

Display mode when unit is in defrost mode. XX indicates the seconds remaining on the defrost cycle.

Shutdown sequence

**WAIT FOR
DEFROST XX**

Display mode when unit in defrost and unit is powered down (shut off by user). Unit will complete the defrost cycle to remove any built-up ice then purge the pump. XX indicates the seconds remaining on the defrost cycle.

Drying sequence

**WAIT FOR
UNIT DRYING XX**

Display mode when unit not in defrost and unit is powered down (shut off by user). Unit will complete the 5 minute drying cycle then purge the pump. XX indicates the seconds remaining on the drying cycle.

Normal display:

**UNIT ON 00 HRS
INLET XX° C**

The unit has completed a defrost and drying cycle and has returned to normal mode. You may now proceed to step 2.

- 2. Gently rock the machine to ensure any water remaining on interior surfaces falls into the sump area.**
- 3. Press the  PURGE key. When the purge cycle is complete, turn the unit off.**
- 4. Remove the external drain hose, drain it carefully, coil it, and secure it with one of the straps provided.**
- 5. Remove the power cord, coil it neatly, and secure it with one of the straps provided.**

TRANSPORTATION AND STORAGE

NOTICE: Always remove power cord before moving, transporting, or storing the unit.

NOTICE: Handle the unit carefully. Do not drop, throw, or place the unit where it could fall. Rough treatment can damage this equipment and may create a hazardous condition or void warranty.

- Do not expose the control panel to moisture, snow or rain.
- Protect from freezing.
- Store and transport securely to avoid any damaging impact to internal parts.
- Secure during transport to prevent sliding and possible injury to vehicle occupants.

MAINTENANCE SCHEDULE

WARNING! ELECTRIC SHOCK HAZARD. Unplug unit before cleaning or servicing.

WARNING: Risk of dust and contaminants exposure. Use of respirator mask and gloves is recommended. If unit has been exposed to potentially dangerous contaminants, clean thoroughly and sanitize before reuse.

NOTICE: The unit is fitted with sensitive electronic sensors. Protect the sensors and their lead wires from damage and do not expose them to water or cleaning solution.

The following tools and supplies are needed to complete the maintenance procedures described in this manual:

- Philips screwdriver
- 10 mm wrench
- 6 mm hex bit
- ¼ in. nut driver
- Cleaning cloths
- HEPA vacuum cleaner with soft brush nozzle and crevice nozzle.

Recommended

Cordless drill, small knife, small-jaw pliers, coil cleaning solution, rotomolded housing cleaning solution.

Before each use

Inspect the electrical cord for damage. Look for fraying, cuts, etc. Replace the cord if you find any damage.

Inspect filter. Replace if accumulation of dust and debris is visible.

NOTICE: Replace used filters only with a new Dri-Eaz 4-PRO filter part no. F583 (24-pack). Other filter types do not provide adequate filtration or airflow. Each filter is individually wrapped to protect filtration effectiveness. Remove the wrapper before installing the filter into the dehumidifier.

Monthly

Inspect coils. Clean when dust accumulation is visible. In normal use, dust can accumulate and can restrict air-flow, reducing performance and causing the unit to over-heat. Use a vacuum cleaner with a brush tool and a soft cloth to remove any debris. Take care not to damage any interior components.

To maintain appearance, wipe interior and exterior surfaces with a damp cloth. For deep cleaning and a lasting, protective shine, use an automotive interior cleaner.

As Needed

Clean pump check valve and basin. If the unit displays the message "ER9 PUMP BLOCKED PUMP & HOSE", the pump check valve and pump basin may need to be cleaned. Remove grills and cover as shown in Fig. B. Remove screws from pump base and lift out pump. Wipe out pump basin with a damp cloth. Inspect the pump base for build-up of debris and clean if needed. Unthread barbed fitting with check valve and rinse fitting and check valve with clean water. Reinstall check valve into barbed fitting and install the barbed fitting into pump. Do not overtighten. Reinstall pump on base. Reinstall cover and grills.

Clean coils. With the cover removed, inspect both coils. If excessive dust and debris is present, vacuum thoroughly and/or clean with coil cleaner.

Fig. B: Disassembly for Cleaning

Remove the 4 screws from housing and 2 top screws each from inlet and outlet grills and lift off cover.

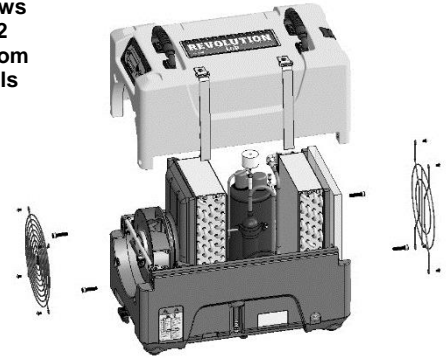

SYSTEM MESSAGES

The Control Panel will display the following messages based on system performance and environmental conditions. User action, if any is required, is indicated in the third column.

CONTROL PANEL MESSAGE	EXPLANATION	USER ACTION
INITIALIZING	Unit is powering up.	None
FIRMWARE VERSION XXX	Indicates control board firmware version number.	None
F583-XXX	Model number.	None
OFF	Unit has finished powering up and is operating.	None
PLEASE WAIT COMP. DELAY XX	60s delay before compressor turns on. Allows system pressure to equalize.	None
UNIT ON XXXX HRS INLET XXX°F / XX%	First line: indicates total operating hours. Second line: Toggles between inlet temperature and inlet RH every 2 seconds.	None
HUMIDISTAT INLET XXX°F / XX%	First line: indicates unit is in humidistat mode Second line: Toggles between inlet temperature and inlet RH every 2 seconds.	None
LOW TEMP INLET XXX°F / XX%	F515 only. Unit shuts off if inlet temp below 45°F/7°C. Turns back on when inlet reaches 50°F/10°C.	None
--- PUMP PURGING XX	Pump is purging with countdown in seconds. Press key again to stop if needed.	None
HI TEMP CYCLE REMAINING XX MIN	Unit overload limit reached. Cool-down initiated.	None
--- DEFROST XX	Unit is defrosting, with countdown in seconds.	None
WAIT FOR DEFROST XXX	Unit turned off when coil is cold or already in a defrost cycle. Proceeds to finish cycle or initiate one to clear the coils of ice before storage.	None
WAIT FOR UNIT DRYING XXX	Occurs when unit is turned off and coil is not frozen. Clears the coils of water before storage.	None
CHECK FILTER > ---	Prompt to check filter.	Change if necessary. Press the > key to reset
CLEAN COILS > ---	Prompt to clean coils and interior.	Clean coils. Press the > key to reset

ERROR MESSAGES

If the control system detects an error, it will produce an error (“ER”) message. If this occurs, first unplug the unit and then plug it back in. This will usually reset the electronics, and the unit will begin operating normally. If the error message reappears, refer to the explanations and solutions shown below. If these solutions do not fix the problem, contact your local authorized service center.

CONTROL PANEL MESSAGE	EXPLANATION AND SOLUTION
ER4 DEFROST SENSOR CONNECT or ER4 OUTLET SENSOR CONNECT	Temp sensor is open, missing, or shorted. Check that temp sensors are installed correctly on control panel. If error persists, contact service.
ER5 SENSOR CONNECTION ON BD	Inlet Temp/RH sensor is open, missing, or shorted. Check that inlet temp/RH sensor is installed correctly on control panel and inlet shroud. If error persists, contact service.
ER6 CONTACT SERVICE CENTER	Current sensor failure. If error persists, contact service.
ER7 INVALID MODEL SETTING	Incorrect or unsupported DIP switch settings. Contact Dri-Eaz service department for correct DIP switch settings.
ER8 BUTTON STUCK ALL BUTTONS	Key is stuck or has been held down too long. Contact service.
ER9 PUMP BLOCKED PUMP & HOSE	Check for obstructions in drain hose. Check the pump.

TROUBLESHOOTING

FAULT	CAUSE	SOLUTION
Water drips out when moving unit	Unit was unplugged before purging was complete.	Purge unit before moving. See "At the End of the Job," p. 5.
Unit does not operate	Unit not switched on. No power to machine.	Switch unit on. Plug in unit; check power cord connection at wall outlet and at base of unit.
Unit operating, but room not dry	Not enough time to dry. Poor air movement in room. Excessive moist air infiltration.	Make sure "Humidistat" is OFF. Allow more time for drying. Increase air movement with air movers. Seal off area to reduce infiltration.
Unit collects too little water	Room air is dry. Room temperature is too low. Filter is clogged. Coils are clogged.	Make sure "Humidistat" is OFF. Confirm humidity level with hygrometer. Increase room temperature. Check filter. Replace as necessary. Check coils. Clean as necessary.
<p><i>If the problem you are experiencing is not listed here, call your local distributor or contact our Service Department toll-free at 800-932-3030 for further assistance.</i></p>		

SPECIFICATIONS

Name	Revolution LGR Dehumidifier Model F413
Dimensions (W x H x D)	12.5 x 17.6 x 21.5 in. 31.8 x 44.7 x 54.6 cm
Weight (w/ cord & hose)	65 lbs. 29.5 kg
Amps	6.2 amps at 80°F/60% RH
Power	115V / 60Hz
Air movement	121–180 CFM 3.43–5.1 CMM
Water removal	80 pts/day 38 L/day at 80°F/60% RH (AHAM) 134 pts/day 63 L/day at 90°F/90% RH
Operating temperature range	33–100°F 1–38°C
Safety	ETL listed to CSA standards
<p><i>Specifications are subject to change without notice. Some values may be approximate.</i></p>	

 **WARNING:** This product may expose you to chemicals, including lead and phthalates, known to the State of California to cause cancer, birth defects, or other reproductive harm. For more information, go to P65Warnings.ca.gov

PARTS INCLUDED

40 ft. (12 m) of drain hose with quick-connect fitting.
25 ft. (7.6 m) detachable power cord.
4-PRO Air filter reorder no. F583 (24 pk)

OPTIONAL

Duct Attachment Kit (F530)

ADDITIONAL PRODUCT INFORMATION and current documentation is available at <http://Revo.Legend-BrandsRestoration.com>.

FOR PARTS AND SERVICE CALL YOUR LOCAL DISTRIBUTOR or Dri-Eaz at 800-932-3030. Legend-BrandsRestoration.com

Visit warranty.LegendBrandsRestoration.com and register your purchase to ensure you receive any important product releases.

Manual de instrucciones Deshumidificador Revolution LGR

Modelo F413

DRI-EAZ PRODUCTS, INC

15180 Josh Wilson Road, Burlington, WA 98233

Teléfono: 800-932-3030 Fax: 360-757-7950 <http://Revo.LegendBrandsRestoration.com>

El deshumidificador Dri-Eaz® Revolution LGR reduce la humedad en ambientes cerrados al eliminar el vapor de agua del aire. El Revolution es ideal para la restauración de daños ocasionados por el agua, el secado estructural, la construcción y muchas otras aplicaciones que requieren deshumidificación temporal de alto rendimiento.

Patentes: <http://www.LBpatents.com>

LEA Y GUARDE ESTAS INSTRUCCIONES

ADVERTENCIA

Lea y entienda el manual antes de operar el deshumidificador.



ADVERTENCIA! Peligro de sufrir una descarga eléctrica, lastimarse con el ventilador rotatorio y quemarse con una superficie caliente. Desenchufe la

unidad antes de abrir la tapa para limpiarla o hacerle mantenimiento. La unidad debe tener descarga a tierra.

- Controle el cable de alimentación antes de usarlo. Si está dañado, no lo use. Para desenchufar la unidad, tire siempre del enchufe (nunca del cable).
- Coloque el enchufe de tres clavijas que está en el extremo del cable de alimentación en un tomacorriente con descarga a tierra adecuado. No use adaptadores. Nunca corte la tercera clavija. No use cables prolongadores.
- La unidad debe utilizarse en un circuito eléctrico de 115 V/60 Hz, protegido por un interruptor del circuito de fallos de conexión a tierra (GFCI, por sus siglas en inglés).
- No utilice el aparato en agua estancada. Mantenga el motor y los cables secos.

ADECUADO RETIRO DEL ENCHUFE

Tome el enchufe IEC y tire recto

IMPORTANTE: Cualquier daño en el receptáculo IEC o en el deshumidificador consecuencia de un inadecuado retiro del cable eléctrico no será cubierto por la garantía. El cable eléctrico IEC es un elemento con desgaste y no está cubierto por la garantía.

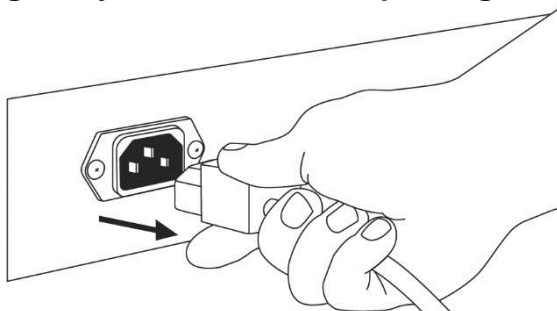

¡ADVERTENCIA! Desconecte la unidad antes de limpiarla o darle mantenimiento.

- Apague la unidad y desconéctela antes de levantarla o moverla.
- Maneje la unidad con cuidado. Opere siempre la unidad sobre una superficie estable y nivelada. No la deje caer, no la tire ni la coloque donde pueda caerse. Un trato brusco puede dañar la unidad y puede generar una condición peligrosa o anular la garantía.
- Inspeccione el cable de alimentación antes de utilizar la unidad. Si el cable está dañado, no utilice la unidad. Sujete siempre la clavija (no el cable) para desconectarla.
- La unidad debe operarse en un circuito de 115V/60 Hz protegido por un dispositivo interruptor de circuito por falla en tierra (GFCI, por sus siglas en inglés).

- No intente reparar la unidad. Para consultar una lista de los Centros de Servicio Autorizados, llame al Servicio de Dri-Eaz al 800-932-3030.

ANTES DE COMENZAR

Registro de la garantía

Visite warranty.LegendBrandsRestoration.com para registrar su compra. El registro nos permite ayudarle mejor con el uso, mantenimiento o servicio de su equipo, y comunicarnos con usted en caso de debamos proporcionarle información de seguridad importante acerca de su producto Dri-Eaz. Si usted considera que la unidad necesita recibir servicio, tenga a la mano la información sobre el modelo de su equipo, el número de serie y el comprobante de compra original, y llame a su distribuidor para que le ayude a obtener una autorización de devolución de materiales (RMA, por sus siglas en inglés).

INTRODUCCIÓN

El deshumidificador Revolution reduce la humedad en entornos cerrados estructurales al eliminar el vapor de agua del aire. Con el uso apropiado, el Revolution puede ayudar a secar materiales estructurales, aislamiento y contenido húmedos, así como a mantener un nivel saludable de humedad. El uso del Revolution también puede evitar daños secundarios causados por el exceso de humedad.

Cómo funciona el Revolution

El deshumidificador por refrigeración Revolution utiliza un ventilador para extraer el aire húmedo y condensarlo en agua, la cual se acumula en una bandeja y se bombea de forma automática hacia afuera a través de una manguera de desagüe. La unidad se puede configurar para que funcione de manera continua o el usuario puede seleccionar el modo de humidistato. En el modo de humidistato, el Revolution se enciende y se apaga automáticamente para mantener el nivel de humedad de entrada que el usuario haya seleccionado.

CONTROLES E INSTRUCCIONES DE OPERACIÓN

Coloque la unidad en posición vertical

AVISO: Siempre almacene, transporte y utilice la unidad en posición horizontal. Si la unidad llegara a colocarse en posición vertical, póngala en posición horizontal de nuevo y déjela reposar durante al menos 30 minutos antes de encenderla.

Ubicación del deshumidificador

Para obtener los mejores resultados, utilice los deshumidificadores en un área cerrada. Cierre todas las puertas y ventanas que den al exterior para maximizar la eficiencia de la remoción de agua. Coloque el deshumidificador lejos de obstrucciones y manténgalo alejado de cualquier objeto que pueda bloquear el flujo de aire dentro y fuera de la unidad. Para obtener más información

Imagen A: Identificación de las piezas

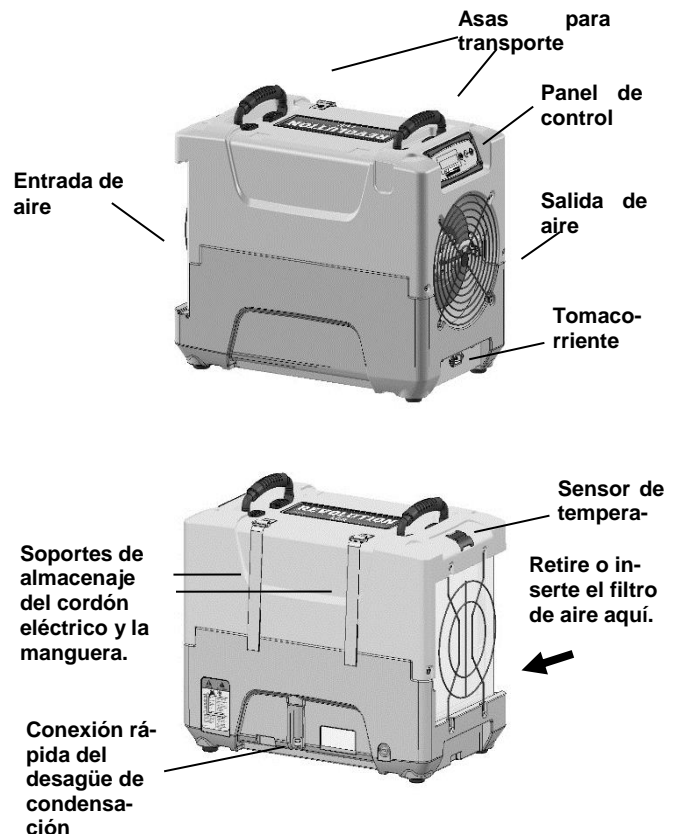

acerca de cómo crear un ambiente de secado óptimo, comuníquese con Dri-Eaz al 8009323030.

Configuración de la manguera de desagüe

La bomba de condensado del Revolution se conecta a una manguera de desagüe de plástico. Esta manguera está equipada con una conexión de acoplamiento rápido para conectarla rápidamente a la manguera de desagüe de 40 pies (12 m) provista. Desenrolle toda la manguera y coloque el extremo suelto en un lavabo, desagüe, cubo o al aire libre (en cualquier lugar donde el agua pueda drenarse de forma segura).

AVISO: Desenrolle y enderece toda la manguera de desagüe. No deje ninguna parte de la manguera enrollada ni coloque el extremo de la manguera a 20 pies (6 m) por encima de la parte inferior de la unidad. También vea si hay torceduras u otras obstrucciones que podrían restringir el flujo de agua. Las obstrucciones pueden provocar una retención del agua y ocasionar derrames.

Conecte el cable eléctrico

El Revolution debe conectarse a un tomacorriente de 115 voltios con protección de GFCI especificado por lo menos para 15amperios. Siempre conecte firmemente el cable en la unidad primero y luego conecte el otro extremo a un tomacorriente adecuado.

Pantalla de inicio y modos de visualización normales

Cuando la unidad se conecta por primera vez en la alimentación de corriente alterna (CA), la pantalla del panel de control mostrará brevemente una serie de lecturas en ciclo. Esto es parte del procedimiento de auto-diagnóstico de la unidad y no se requiere ninguna intervención del usuario.

Encienda la unidad

El panel de control del deshumidificador Revolution tiene una pantalla y un panel táctil con cuatro botones. Presione el botón ON/OFF (ENCENDIDO / APAGADO) para encender la unidad. La unidad realizará un conteo regresivo de retardo del compresor (de hasta sesenta

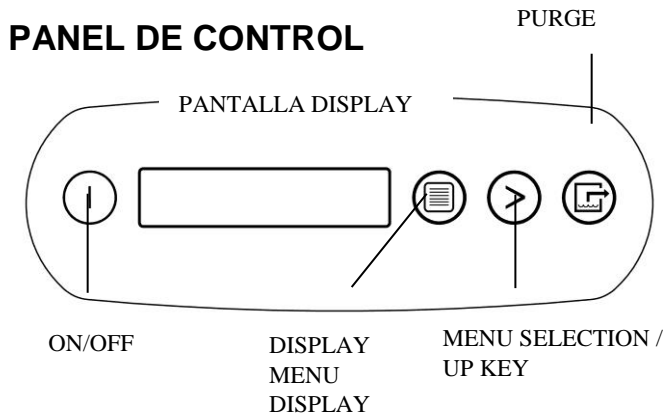

ON/OFF (ENCENDIDO / APAGADO)
DISPLAY MENU (MENÚ DE PANTALLA)

Presione y suelte para encender o apagar la unidad.
Presione para seleccionar el siguiente elemento del menú. El elemento del menú se mostrará en la pantalla.

MENU SELECTION / UP KEY (SELECCIÓN DE MENÚS / FLECHA HACIA ARRIBA)
BOMBA DE PURGADO

Presione para cambiar o seleccionar los valores en el menú desplegado.

Presione y suelte para empezar a purgar. La pantalla mostrará una cuenta regresiva de los segundos que faltan para que se complete la purga.

segundos de duración) y un proceso de autodiagnóstico.

Una vez que la cuenta regresiva del compresor y el autodiagnóstico se hayan completado, la pantalla cambiará al **modo de visualización normal**.

UNIT ON 00 HRS (UNIDAD ENCENDIDA 00 HRS)
INLET 00°C / INLET 00% (ENTRADA 00° C / ENTRADA 00%)

La **primera línea** de la pantalla muestra el número total de horas que la unidad ha estado en operación. Este valor puede restablecerse a cero para dar seguimiento a las horas de trabajo (vea "Restablecimiento de horas de

trabajo" a continuación). La **segunda línea** de la pantalla muestra alternadamente la temperatura de entrada y la humedad de entrada.

Menú de configuraciones del usuario

El usuario puede cambiar algunas configuraciones de la pantalla. También se puede mostrar la información del sistema. Se puede tener acceso a estos elementos presionando DISPLAY MENU (MENÚ DE PANTALLA). Con cada pulsación del botón se mostrará el siguiente parámetro. Cuando llegue al parámetro que quiera ajustar, presione MENU SELECTION (SELECCIÓN DE MENÚS) para aumentar el valor. Presione DISPLAY MENU (MENÚ DE PANTALLA) de nuevo para aceptar la configuración y volver a iniciar el ciclo de visualización. Tenga en cuenta que sólo se pueden ajustar los elementos del menú seguidos del símbolo mayor que (>). Todos los ajustes y modos se describen con detalle en la Guía del panel de control, que se encuentra más adelante.

Mensajes de error

Si el diagnóstico incorporado al Revolution detecta un problema, la unidad mostrará un mensaje de error. Consulte "Mensajes del sistema" para ver una explicación de cada mensaje.

Guía del panel de control

ⓘ **ON/OFF (ENCENDIDO / APAGADO)**. Presione el botón ON/OFF para encender o apagar la unidad. Cuando el equipo está encendido, la pantalla indica normalmente PLEASE WAIT COMP. DELAY (ESPERE EL RETARDO DEL COMPRESOR) y realiza una cuenta regresiva desde un máximo de 60 segundos hasta 0. Este retardo da tiempo para que se iguale la presión del refrigerante con el fin de facilitar el arranque. Una vez que haya transcurrido el retardo del compresor, la pantalla mostrará UNIT ON XX HRS (UNIDAD ENCENDIDA XX HORAS) y alternará entre INLET XX°F (ENTRADA XX° F e INLET XX% (ENTRADA XX%).

Ⓞ **DISPLAY MENU (MENÚ DE PANTALLA)**. Presione para alternar entre la visualización de las condiciones adicionales del deshumidificador y la configuración del usuario. Para volver al menú principal, presione el botón ON/OFF (ENCENDIDO / APAGADO) una sola vez.

⤴ **MENU SELECTION (SELECCIÓN DE MENÚS)**. Presione para cambiar los valores de los ajustes "User Defined" (definidos por el usuario). El botón de MENU SELECTION (SELECCIÓN DE MENÚS) funciona como tecla de flecha hacia arriba para ajustar el punto de operación del funcionamiento en el modo de humidistato. Consulte la sección Menú de configuración del usuario (más adelante) para ver más detalles.



Ⓞ **PURGE (PURGA)**. Presione para vaciar el agua del depósito de la bomba de condensado. En la pantalla aparecerá PURGING PUMP (PURGANDO BOMBA) con un número de cuenta regresiva. NOTA: Durante el funcionamiento normal, la bomba se purga automáticamente.

AJUSTES DE USUARIO

Solo se pueden ajustar los elementos del menú que estén seguidos de un símbolo de «mayor que» (>). Si no se selecciona ninguna tecla en las siguientes pantallas en un lapso de 5 minutos: INLET OUTLET (ENTRADA SALIDA), DPR GRAIN (GRANO DE DPR) (INLET OUTLET para los modelos 230V), la pantalla volverá al modo de visualización normal. En todos los demás elementos de menú, la pantalla regresará al modo de visualización normal después de 20 segundos. Los elementos que no tienen el símbolo (>) son únicamente para información y no se pueden cambiar ni restablecer.



Presione  **DISPLAY MENU (MOSTRAR MENU)** para pasar a la siguiente opción del menú. ↓



Presione  **MENU SELECTION (SELECCIÓN DEL MENÚ)** para cambiar el ajuste. →



 1. HRS REINICIAR> FALLA DE LUZ X  1. H DE TRABAJO 0 FALLA DE LUZ 0 Presione  para restablecer a 0.



 2. ENTRADA SALIDA 100' 80% 115' 30% Sólo para información.





 3. ENTRADA-SALIDA XX.X g/kg



 4. FILTRO CAMBIAR XXX HR >  5. FILTRO CAMBIAR 0 HRS Presione  para borrar las horas de limpieza del filtro.

 5. LIMPIAR BOBINA XXX HRS >  5. LIMPIAR BOBINA 0 HRS Presione  para borrar las horas de limpieza de la bobina.

 6. HIGROSTATO MODO APAGADO>  6. HIGROSTATO MODO PRENDIDO> Presione  para poner en ON u OFF (ENCENDER o APAGAR).

 7. CONSIGNA HIGROSTATO XX%>  Presione  para alternar entre el 40% y el 90% en incrementos de 5% (el valor predeterminado es de 50%).

 8. IDIOMA ESPANOL >  8. SPRACHE DEUTSCH >  8. LANGUE FRANCAIS >  8. LANGUAGE ENGLISH > Presione  para cambiar las opciones de idioma.

 9. TEMPERATURA 'C >  9. TEMPERATURA 'F > Presione  para cambiar a °F o °C.

 10. TEMP BOBINA XX' Sólo para información.

 11. CORR COMPRS XX.X A Sólo para información.

 12. FIRMWARE 3.0X F583-XXX Sólo para información.

 13. TOTAL DE HRS XXXX HR

 (Regresa al elemento del menú superior).

La siguiente sección está disponible sólo en las unidades equipadas con sistema inalámbrico.

 14. SENSOR ID XXXXXXXX

 (Regresa al elemento del menú superior).

AL FINAL DE LA OPERACIÓN

Para reducir la posibilidad de goteos al mover la unidad, siga estos pasos adicionales para asegurarse de que toda el agua sea retirada de la unidad.

AVISO: Para asegurar que toda el agua sea quitada del deshumidificador, la unidad habrá de completar el ciclo de descongelamiento incluso si se halla apagada. Si la unidad fuera desenchufada durante el ciclo de descongelamiento, es posible que se acumule en la misma el exceso de agua y gotear cuando se la traslade.

AVISO: Para asegurarse de que el tanque de condensado se vacíe por completo mientras se hace el purgado, asegúrese de que la unidad esté en posición vertical sobre una superficie horizontal.

1. Si la unidad está en un ciclo de descongelamiento, espere hasta que regrese al modo normal de funcionamiento antes de proceder. Para comprobar, revise el panel de control. Éste mostrará uno de los siguientes mensajes:

Descongelamiento en progreso:

**PRENDIDO XXXX H
DESCONGELE XX**

Modo de visualización cuando la unidad está en modo de descongelamiento. XX indica los segundos restantes en el ciclo de descongelamiento.

Secuencia de apagado

**ESPERE A QUE SE
DESCONGELE XX**

Modo de visualización cuando la unidad está en modo de descongelamiento es apagada (por el usuario). La unidad completará el ciclo de descongelamiento para quitar cualquier hielo acumulado y luego purgará la bomba. XX indica los segundos restantes en el ciclo de descongelamiento.

Secuencia de secado

**ESPERA PARA
SECADO DE LA UNIDAD XX**

Modo de visualización cuando la unidad no está en modo de descongelamiento y es apagada (por el usuario). La unidad completará el ciclo de secado de 5 minutos y después purgará la bomba. XX indica los segundos restantes en el ciclo de descongelamiento.

Visualización normal:

**UNIDAD EN 00 h
ENTRADA XX °C / ENTRADA XX%**

Espere hasta que el control muestre la pantalla normal antes de proceder.

2. Mueva suavemente la máquina para asegurarse de que cualquier resto de agua en las superficies interiores caiga en el área del colector.

3. Pulse la tecla de PURGADO . Cuando se complete el ciclo de purgado, apague la unidad.

Imagen B: Desmontaje para limpieza

Retire los 4 tornillos de la carcasa y los 2 tornillos superiores de cada una de las parrillas de entrada y salida, y levante la cubierta.

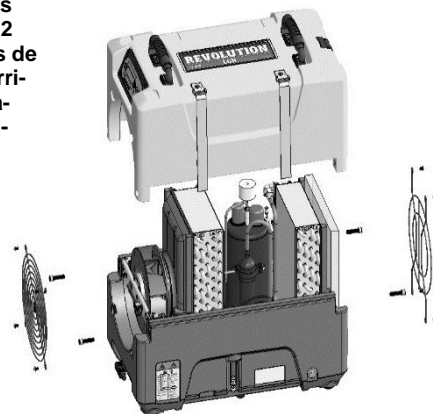

4. Retire la manguera de drenaje externo, escúrrala con cuidado, enróllela y sujétela con una de las tiras al costado de la unidad.

TRANSPORTE Y ALMACENAMIENTO

AVISO: Maneje la unidad con cuidado. No la deje caer, no la tire ni la coloque donde pueda caerse. Un trato brusco puede dañar el equipo y puede generar una condición peligrosa o anular la garantía.

- No exponga el panel de control a la humedad, la nieve ni la lluvia.
- Proteja la unidad contra la congelación.
- Almacene y transporte la unidad de forma segura para evitar que las piezas internas se dañen.
- Asegúrela durante el transporte para evitar deslizamientos y posibles lesiones a los ocupantes del vehículo.

PROGRAMA DE MANTENIMIENTO

¡ADVERTENCIA! PELIGRO DE DESCARGA ELÉCTRICA. Desconecte la unidad antes de limpiarla o darle mantenimiento.

ADVERTENCIA: Riesgo de exposición al polvo y a contaminantes. Se recomienda utilizar una máscara con respirador y guantes. Si la unidad ha estado expuesta a contaminantes potencialmente peligrosos, limpie y desinfecte la unidad a fondo antes de volver a utilizarla.

AVISO: La unidad está equipada con sensores electrónicos sensibles. Proteja los sensores y las puntas de sus cables contra daños y no los exponga al agua ni a la solución de limpieza.

Se requieren las siguientes herramientas y materiales para llevar a cabo los procedimientos de mantenimiento que se describen en este manual:

- Destornillador philips
- Llave de 10 mm
- Punta hexagonal de 6 mm
- Llave de tuercas de ¼ pulg.
- Paños para limpieza

Aspiradora de absorción de partículas de alta eficiencia (HEPA, por sus siglas en inglés) con boquilla de cepillo suave y boquilla estrecha.

Herramientas y materiales recomendados

Taladro inalámbrico, cuchilla pequeña, pinzas de quijada pequeña, solución de limpieza para la bobina, solución de limpieza de carcasa rotomoldeada.

Antes de cada utilización

Revise si el cable eléctrico está dañado. Busque quemaduras, cortaduras, etc. Reemplace el cable si está dañado.

Inspeccione el filtro: reemplácelo si observa que hay acumulación de polvo y suciedad.

AVISO: Reemplace los filtros usados con un filtro nuevo Dri-Eaz, número de pieza F583 (paquete de 24). Otros tipos de filtros no proporcionan filtración o flujo de aire adecuados. Cada filtro se envuelve individualmente para conservar la eficiencia de la filtración. Quite la envoltura antes de instalar el filtro en el deshumidificador.

Cada mes

Inspeccione las bobinas. Limpie cuando la acumulación de polvo sea visible. Con el uso normal, el polvo puede acumularse y puede restringir el flujo del aire, lo cual reduce el rendimiento y ocasiona que la unidad se sobrecaliente. Utilice una aspiradora con un cepillo y un paño suave para eliminar cualquier residuo. Tenga cuidado de no dañar los componentes internos.

Para mantener una buena apariencia, limpie las superficies interiores y exteriores con un paño húmedo. Para una limpieza profunda y un brillo duradero y protector, utilice un limpiador para interiores de automóviles.

Según se requiera

Limpie la válvula de retención y el depósito de la bomba. Si la unidad muestra el mensaje “ER9 PUMP CHECK PUMP & HOSE” (ERROR 9: BOMBA BLOQUEADA; REVISAR LA BOMBA Y LA MANGUERA), es posible que sea necesario limpiar la válvula de retención y el recipiente de la bomba. Quite las parrillas y la cubierta según se muestra en la Imagen B. Quite los tornillos de la base de la bomba y sáquela. Limpie el depósito de la bomba con un paño húmedo. Revise si hay escombros acumulados en la base de la bomba y límpiela en caso de ser necesario. Desenrosque la boquilla estriada de la válvula de retención y enjuague la boquilla y la válvula de retención con agua limpia. Vuelva a instalar la válvula de retención en la boquilla estriada e instale la boquilla en la bomba. No apriete demasiado. Vuelva a instalar la bomba en la base. Vuelva a instalar la cubierta y las parrillas.

Limpie las bobinas. Con la cubierta retirada, inspeccione las dos bobinas. Si hay polvo y suciedad, limpie a fondo con una aspiradora o limpie con limpiador para bobinas.

MENSAJES DEL SISTEMA

El panel de control mostrará los siguientes mensajes con base en el desempeño del sistema y las condiciones ambientales. En caso de que se requieran, se indican las acciones del usuario en la tercera columna.

CONTROL PANEL MESSAGE	EXPLANATION	USER ACTION
INICIALIZAR	La unidad está encendiendo.	Ninguna
VERSION FIRMWARE XXX	Indica el número de versión del firmware del tablero de control.	Ninguna
F583-XXX	Número de modelo.	Ninguna
APAGADO	La unidad ha terminado de encender y está funcionando.	Ninguna
POR FAVOR ESPERE RETAR COMPRS XX	60s de espera antes de que encienda el compresor. Permite que se iguale la presión del sistema.	Ninguna
PRENDIDO XXXX HR ENTRADA XXX°C/ XX%	Primera línea: indica el total de horas de operación. Segunda línea: Alterna cada 2 segundos entre la temperatura de entrada y la humedad relativa de entrada.	Ninguna
HIGROSTATO ENTRADA XXX°C/ XX%	Primera línea: indica que la unidad está en modo de higrostat. Segunda línea: Alterna cada 2 segundos entre la temperatura de entrada y la humedad relativa de entrada.	Ninguna
BAJA TEMP ENTRADA XXX°C/ XX%	F515 únicamente. La unidad se apaga si la temperatura de entrada está por debajo de los 45 °F. Se vuelve a encender cuando la entrada alcanza los 50 °F.	Ninguna
--- PURGA DE AGUA XX	La bomba se está purgando con cuenta regresiva en segundos. Presione la tecla de nuevo para parar en caso de que sea necesario.	Ninguna
CICLO ALTA TEMP. MIN RESTANTES XX	Se llegó al límite de sobrecarga de la unidad. Se inició el enfriamiento.	Ninguna
--- DESCONGELE XX	La unidad se está descongelando con cuenta regresiva en segundos.	Ninguna
ESPERE A QUE SE DESCONGELE XXX	La unidad se apaga cuando la bobina está fría o si ya está en un ciclo de descongelación. Procede a terminar el ciclo o a iniciar uno que libere las bobinas de hielo antes de su almacenamiento.	Ninguna
ESPERE A QUE SE SECADO XXX	Ocurre cuando la unidad se apaga y la bobina no está congelada. Saca el agua de las bobinas antes de su almacenamiento.	Ninguna
LIMPIAR FILTRO > APAGADO	Indicación para cambiar el filtro.	Cambie el filtro. Presione la tecla > para reiniciar
LIMPIAR BOBINA > ---	Indica limpiar las bobinas y el interior.	Limpiar las bobinas. Presionar la tecla > para restablecer

MENSAJES DE ERROR

Si el sistema de control detecta un error, se producirá un mensaje de error ("ER"). Si esto ocurre, desconecte la unidad y luego conéctela de nuevo. Por lo general, esto restablecerá la parte electrónica, y la unidad comenzará a funcionar normalmente. Si el mensaje de error vuelve a aparecer, consulte las explicaciones y soluciones que se muestran a continuación. Si estas soluciones no se resuelven el problema, póngase en contacto con su centro de servicio local autorizado.

MENSAJE DEL PANEL DE CONTROL	EXPLICACIÓN Y SOLUCIÓN
ER4 CONEXION SENSOR DESCONG or ER4 CONEXION SENSOR SALIDA	Sensor de temperatura abierto, faltante, o en cortocircuito. Compruebe que los sensores de temperatura estén instalados correctamente en el panel de control. Si el error persiste, comuníquese al centro de servicio.
ER5 CONEXION SENSOR TABLERO	Sensor de temperatura/humedad relativa de entrada abierto, faltante, o en cortocircuito. Compruebe que el sensor de temperatura/humedad relativa esté instalado correctamente en el panel de control y la cubierta de entrada. Si el error persiste, comuníquese al centro de servicio.
ER6 CONTACTAR CENTRO DE SERV	Falla en el sensor de corriente. Si el error persiste, comuníquese al centro de servicio.
ER7 INVAL AJUSTE	Configuración incorrecta o incompatible de los interruptores DIP. Comuníquese al centro de servicio de Dri-Eaz para obtener la configuración correcta de los interruptores DIP.
ER8 BOTON ATORADO	La tecla se ha atascado o se ha oprimido por demasiado tiempo. Comuníquese al centro de servicio.
ER9 BOMBA TAPADA BOMBA&MANGUERA	Compruebe si hay obstrucciones en la manguera de desagüe. Revise la bomba.

SOLUCIÓN DE PROBLEMAS

FALLA	CAUSA	SOLUCIÓN
Gotea agua cuando se mueve la unidad	Se desconectó la unidad antes de terminar de purgar.	Purgue la unidad antes de moverla. Vea “Al final del trabajo” en la pág. 14.
La unidad no funciona	La unidad no está encendida. No hay alimentación a la máquina.	Encienda la unidad. Conecte la unidad, revise la conexión del cable de alimentación en el tomacorriente de la pared y en la base de la unidad.
La unidad funciona, pero la habitación no se seca	El tiempo no es suficiente para el secado. Poco movimiento del aire en la habitación. Infiltración excesiva de aire húmedo.	Permita más tiempo para el secado. Aumente el movimiento del aire con ventiladores. Selle el área para reducir la infiltración.
La unidad recoge muy poca agua	El aire de la sala es seco. La temperatura de la sala es demasiado baja. El filtro está lleno. Las bobinas están obstruidas.	Verifique que “Humidistat” esté apagado. Confirme el nivel de humedad con un higrómetro. Aumente la temperatura de la sala. Examine el filtro. Reemplácelo de ser necesario. Examine las bobinas. Límpielas de ser necesario.
<p><i>Si el problema que experimenta no está en esta lista, llame a su distribuidor local a la línea sin costo de nuestro departamento de servicio al 800-932-3030 para obtener más ayuda.</i></p>		

ESPECIFICACIONES

Nombre	Deshumidificador Revolution LGR Modelo F413
Dimensiones (ancho x alto x fondo)	12.5 x 17.6 x 21.5 cm 31.8 x 44.7 x 54.6cm
Peso (c/cable y manguera)	65 libras. 29.5 kg
Amperios	6.2 amperios a 80° F / 60% de RH
Energía	115V / 60 Hz
Movimiento del aire	121–180 CFM 3.43–5.1 CMM
Eliminación del agua	80 pts/día 38 L/día a 80° F / 60% HR (AHAM) 134 pts/día 63 L/día a 90° F / 90% RH
Rango de temperatura de operación	33–100° F 1–38° C
Sguridad	Certificación de ETL conforme a las normas CSA
<p><i>Las especificaciones están sujetas a cambios sin previo aviso. Algunos valores pueden ser aproximados.</i></p>	

PIEZAS INCLUIDAS

Manguera de desagüe de 40 pies (12 m) con conexión de acoplamiento rápido.
Cable de alimentación extraíble de 25 pies (7.6 m).
Filtro de aire. Reordenar N.º F583 (24 paquetes)

OPTIONAL

Duct Attachment Kit (F530)

Hay **INFORMACIÓN ADICIONAL DEL PRODUCTO** y documentos actualizados disponibles en <http://Revo.LegendBrandsRestoration.com>.

PARA PEDIR INFORMACIÓN SOBRE PIEZAS Y SERVICIO, LLAME A SU DISTRIBUIDOR LOCAL o a DriEaz al 8009323030. www.drieaz.com

Visite el sitio warranty.LegendBrandsRestoration.com y registre su compra para garantizar que reciba información sobre los lanzamientos de productos importantes.



ADVERTENCIA: Este producto puede exponerlo a sustancias químicas entre las que se incluyen plomo y ftalatos, los cuales son considerados en el estado de California como causantes de cáncer, defectos congénitos u otros daños durante la gestación. Para obtener más información, visite P65Warnings.ca.gov

DRI-EAZ

Manuel du propriétaire Déshumidificateur Dri-Eaz® Revolution LGR

Modèle F413

DRI-EAZ PRODUCTS, INC.

15180 Josh Wilson Road, Burlington, WA 98233

Téléphone : 800-932-3030 Fax : 360-757-7950 <http://Revo.LegendBrandsRestoration.com>

Le déshumidificateur Dri-Eaz® Revolution LGR réduit l'humidité dans des environnements clos en éliminant la vapeur d'eau de l'air. Le déshumidificateur Révolution est idéal pour la restauration des dommages causés par l'eau, le séchage de la structure, la construction, et de nombreuses autres applications nécessitant une déshumidification temporaire, de haute performance.

Brevets : <http://www.LBpatents.com>

CONSERVER CES INSTRUCTIONS

AVERTISSEMENT



INSTRUCTIONS DE SÉCURITÉ IMPORTANTES

AVERTISSEMENT! Ne pas modifier le Unit d'aucune façon. Utiliser seulement des pièces de rechange autorisées par Dri-Eaz Products, Inc. Toute modification ou l'utilisation de pièces non approuvées peut constituer un danger et annulera votre garantie. Contactez votre distributeur autorisé Dri-Eaz pour obtenir de l'aide.

AVERTISSEMENT! Danger de décharge électrique, ventilateur tournant et surfaces très chaudes. Débrancher l'appareil avant d'ouvrir le couvercle pour le nettoyage ou l'entretien. L'appareil doit être mis à la terre.

- Vérifier l'état du cordon d'alimentation avant utilisation. Ne pas l'utiliser si le cordon est endommagé. Pour débrancher, toujours saisir la prise (et non le cordon).
- Enfoncer les trois fiches de la prise du cordon dans une prise de courant mise à la terre. Ne pas utiliser d'adaptateur. Ne jamais sectionner la troisième fiche. Ne pas utiliser de rallonge.
- L'appareil doit fonctionner sur un circuit de 115V/60 Hz protégé par un disjoncteur de fuite à la terre.
- Ne pas mettre l'appareil en marche lorsque de l'eau stagne en surface. Le moteur et le câblage doivent rester secs.

AVERTISSEMENT! Débrancher l'appareil avant le nettoyage ou l'entretien.

- Éteindre l'appareil et le débrancher avant de le soulever ou de le déplacer.
- Manipuler l'appareil avec précaution. Faire toujours fonctionner l'appareil sur une surface plane et stable. Ne pas laisser tomber l'appareil et ne pas le placer où il pourrait tomber. Un mauvais traitement peut endommager l'appareil et créer une condition dangereuse ou annuler la garantie.
- Inspecter le cordon d'alimentation avant l'utilisation. Si le cordon est endommagé, ne pas l'utiliser. Toujours saisir la fiche (pas le cordon) pour débrancher.
- L'appareil doit être branché sur un circuit 115V/60 Hz protégé par un disjoncteur différentiel de fuite à la terre (DDFT).

COMMENT BIEN ENLEVER LE CORDON ÉLECTRIQUE

Saisir la prise IEC et tirer en la tenant droite

IMPORTANT : Les dommages occasionnés au récipient ou au déshumidificateur IEC en raison d'un retrait incorrect du cordon électrique ne sont pas couverts par la garantie. Le cordon électrique IEC étant une pièce d'usure, il n'est pas couvert par la garantie.

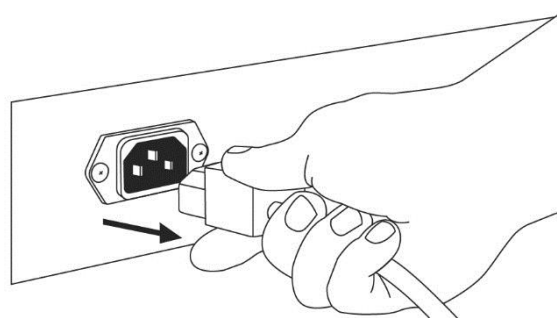

- Ne pas tenter de réparer l'appareil. Pour les centres de service autorisés, appeler Dri-Eaz service au 800-932-3030.

AVANT DE COMMENCER

Enregistrement de la garantie

Visitez warranty.LegendBrandsRestoration.com pour enregistrer votre achat. L'enregistrement nous permet de mieux vous aider à utiliser, entretenir ou réparer votre appareil et de vous contacter si nécessaire lorsque nous avons des informations de sécurité importantes concernant votre produit Dri-Eaz. Si vous constatez qu'une réparation est nécessaire, munissez-vous du modèle de votre appareil, du numéro de série et de la preuve d'achat originale avant d'appeler votre distributeur afin d'obtenir une autorisation de retour de matériel (RMA).

INTRODUCTION

Le déshumidificateur Revolution réduit l'humidité dans des environnements structurels clos en éliminant la vapeur d'eau de l'air. Lorsqu'il est utilisé de façon appropriée, il peut aider à sécher les matériaux structurels humides, les matériaux d'isolation, et le contenu, et à maintenir un niveau d'humidité sain. L'utilisation du Revolution peut également empêcher des dommages secondaires causés par une humidité élevée.

Comment fonctionne le Revolution

Le réfrigérant déshumidificateur Revolution utilise un ventilateur pour aspirer l'air humide à l'intérieur et le condense pour le transformer en eau qui s'accumule sur un plateau et qui est automatiquement pompée à travers d'un tuyau de vidange. L'appareil peut être configuré pour fonctionner en continu ou l'utilisateur peut sélectionner le mode Humidistat (Hygrostat). En mode Humidistat, le Revolution se met en marche et s'éteint automatiquement pour maintenir le niveau d'humidité d'entrée sélectionné par l'utilisateur.

COMMANDES ET MODE D'EMPLOI

Placer l'appareil en position horizontale

AVIS : Toujours stocker, transporter et utiliser l'appareil en position horizontale. Si l'appareil a été placé en position verticale, le retourner à la position horizontale et le laisser se reposer pendant au moins 30 minutes avant de l'allumer.

Positionnement du déshumidificateur

Pour de meilleurs résultats, placer le déshumidificateur dans un espace clos. Fermer toutes les portes et fenêtres qui s'ouvrent vers l'extérieur afin de maximiser l'efficacité de l'élimination de l'eau. Placez votre déshumidificateur à l'écart de toute obstruction et de tout ce qui pourrait bloquer la circulation d'air d'entrée et de sortie de l'appareil. Pour plus d'informations sur la création d'un environnement de séchage optimal, contacter Dri-Eaz au 800 932 3030.

Fig. A : Identification des pièces

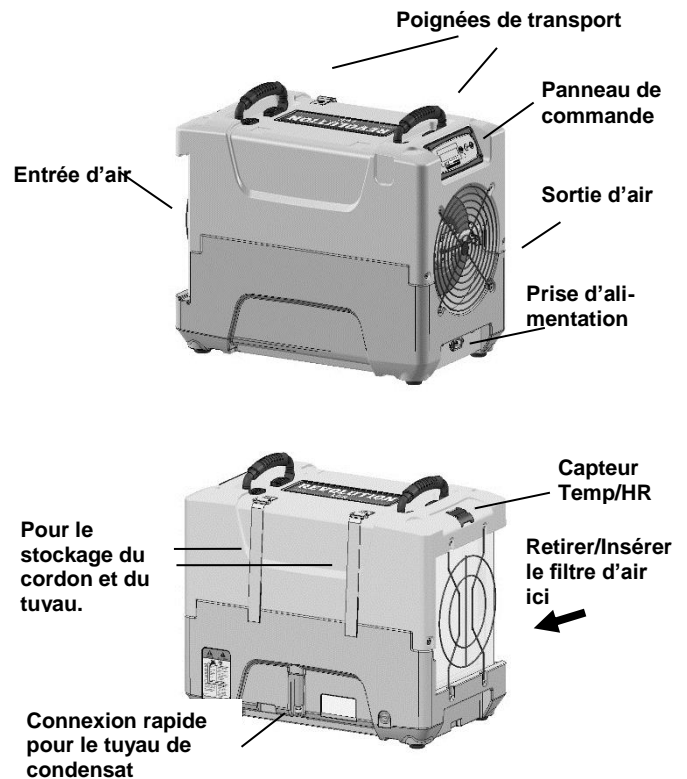

Mettre en place le tuyau de vidange

La pompe à condensat du Revolution se connecte à un tuyau de vidange en matière plastique. Ce tuyau est équipé d'un raccord rapide pour une connexion rapide au tuyau de vidange de 40 pieds (12 m) inclus. Déballez l'ensemble du tuyau et placez l'extrémité libre dans un évier, un drain, un seau ou à l'extérieur - partout où l'eau peut s'écouler en toute sécurité. Si vous utilisez un seau ou un autre récipient pour la collecte de l'eau, le vérifier régulièrement pour éviter les débordements.

AVIS : Dérouler et redresser le tuyau de vidange. Ne laisser aucune partie du tuyau enroulée et ne pas placer l'extrémité du tuyau supérieure à plus de 20 pieds (6 mètres) au-dessus du fond de l'appareil. Vérifier également s'il existe des plis ou autres obstacles susceptibles de limiter le débit d'eau. Les obstructions peuvent causer des débordements.

Brancher le cordon électrique

Le Revolution doit être branché dans une prise de 115 volts protégée par DDFT évaluée au moins à 15 ampères. Toujours brancher le cordon fermement d'abord dans l'appareil unité, puis brancher l'autre extrémité dans une prise de courant appropriée.

Écran de démarrage et modes d'affichage normaux

Lorsque l'appareil est branché à une prise secteur, l'affichage du panneau de commande affichera brièvement une série d'affichages. Cela fait partie de la procédure d'autodiagnostic de l'appareil et aucune intervention de l'utilisateur n'est requise.



Allumer l'appareil

Le panneau de commande sur le déshumidificateur Revolution dispose d'un écran et d'un pavé tactile à quatre touches. Appuyer sur le bouton  ON/OFF (Marche/Arrêt) pour allumer l'appareil. L'appareil commencera à effectuer un compte à rebours pour le démarrage différé du compresseur (jusqu'à soixante secondes) et le processus d'autodiagnostic. Une fois le compte à rebours pour le démarrage différé du compresseur et le processus d'autodiagnostic terminés, l'écran passe en **mode d'affichage normal**.

UNIT ON 00 HRS
INLET 00°C / INLET 00%

La **première ligne** de l'écran affiche le nombre total d'heures de fonctionnement de l'appareil. Cette valeur peut être remise à zéro pour faire le suivi des heures de travail (voir « Remise à zéro des heures de travail » ci-dessous). La **deuxième ligne** de l'affichage alterne entre la température de l'air d'entrée et l'humidité de l'air d'entrée.

Menu des paramètres utilisateur

L'utilisateur peut modifier certains paramètres d'affichage ainsi que les Informations système. Ces éléments sont accessibles en appuyant sur  DISPLAY MENU. Chaque pression sur la touche affiche le paramètre suivant. Lorsque vous atteignez le paramètre que vous souhaitez régler, appuyez sur  MENU SELECTION pour augmenter la valeur. Appuyez  DISPLAY MENU de nouveau pour valider le réglage et redémarrer le cycle. Si aucune touche n'est sélectionnée pendant 5 minutes, l'écran se réinitialise et retourne au mode d'affichage normal.

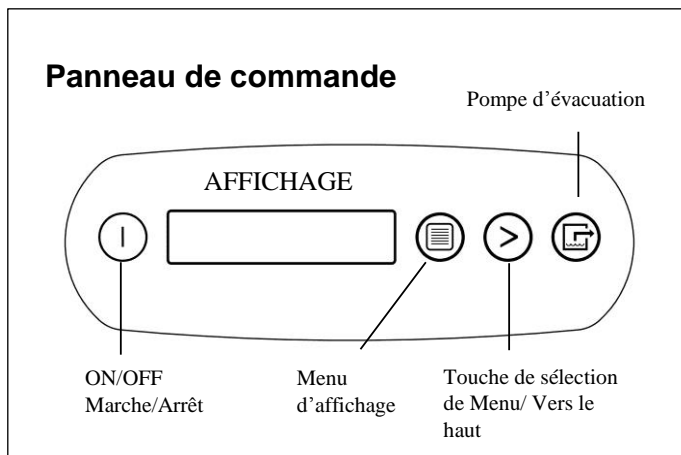

ON/OFF (Marche/Arrêt)	Appuyer brièvement pour allumer/éteindre l'appareil.
Menu d'affichage	Appuyer pour passer à l'élément suivant du menu. Élément du menu s'affiche à l'écran.
Touche de sélection de menu / Vers le haut	Appuyer pour basculer ou sélectionner des valeurs dans le menu affiché.
Pompe d'évacuation	Appuyer et relâcher pour commencer l'évacuation. L'affichage affiche les secondes restantes avant que l'évacuation soit terminée.

affichage normal. Veuillez noter que seuls les éléments de

menu suivis du symbole supérieur à (>) peuvent être réglés. Tous les paramètres et les modes sont décrits en détail dans le Guide Panneau de commande, ci-dessous.

Messages d'erreur

Si le système de diagnostics embarqué du Revolution découvre un problème, l'appareil affiche un message d'erreur. Voir « Messages système » p. 26 pour une explication de chaque message.

Guide du Panneau de commande

 **ON/OFF.** Appuyer pour allumer ou éteindre l'appareil. Lorsque l'appareil est allumé, l'écran affiche normalement « PLEASE WAIT COMP. DELAY » (Veuillez attendre la fin du compte à rebours) et effectue un compte à rebours pour un maximum de 60 secondes à 0. Ce délai permet aux pressions du réfrigérant à s'égaliser pour faciliter le démarrage. Une fois que le délai de démarrage du compresseur est terminé, l'écran affiche UNIT ON XX HRS (Appareil a fonctionné pendant XX heures) et alterne entre INLET XX °F et INLET XX% (température de l'air d'entrée et l'humidité de l'air d'entrée).

 **MENU D'AFFICHAGE.** Appuyer pour faire défiler l'affichage pour des conditions de déshumidification supplémentaires et les paramètres de l'utilisateur. Pour revenir au menu principal, appuyer sur la touche ON/OFF une fois.

 **SÉLECTION DE MENU.** Appuyer pour modifier les valeurs des paramètres « définis par l'utilisateur ». La touche SÉLECTION DE MENU agit comme la touche UP (ver le haut) pour régler le point de consigne pour le fonctionnement en mode Hygrostat. Voir Menu des paramètres utilisateur (ci-dessous) pour plus de détails.



 **PURGE.** Appuyer pour évacuer l'eau du réservoir de la pompe à condensat. L'affichage indique PUMP PURGING (Évacuation) avec un compte à rebours numérique. REMARQUE : En fonctionnement normal, la pompe évacue l'eau automatiquement.

Paramètres de l'utilisateur

Seuls les éléments du menu suivis du symbole « supérieur à » (>) peuvent être réglés. Si aucune touche n'est sélectionnée pendant 5 minutes pour les écrans : ENTRÉE-SORTIE, GRAIN DPR (ENTRÉE-SORTIE pour les modèles en 230 V), l'affichage reviendra au mode d'affichage normal. Pour tous les autres éléments du menu, l'affichage reviendra au mode d'affichage normal après 20 secondes. Les éléments sans le symbole (>) ne sont là que pour information et ne peuvent pas être modifiés ou réinitialisés.



Appuyer sur  **MENU AFFICHAGE** pour passer à l'option suivante du menu. ↓



Appuyer sur  **SÉLECTION DE MENUS** pour modifier les paramètres. →



 1. HRS REINICIAR> FALLA DE LUZ X  1. H DE TRABAJO 0 FALLA DE LUZ 0 Appuyer sur  pour réinitialiser à 0.



 2. ENTRADA SALIDA 100' 80% 115' 30% *Pour information seulement.*





 3. ENTRADA-SALIDA XX.X g/kg



 4. FILTRO NETT XXX HR >  5. FILTRO NETT 0 HRS Appuyer sur  pour effacer les heures du filtre.

 5. LIMPIAR BOBINA XXX HRS >  5. LIMPIAR BOBINA 0 HRS Appuyer sur  pour effacer les heures de la bobine.

 6. HIGROSTATO MODO APAGADO>  6. HIGROSTATO MODO PRENDIDO> Appuyer sur  pour allumer ou éteindre.

 7. CONSIGNA HIGROSTATO XX%>  Appuyer sur  pour faire défiler de 40% à 90% par incréments de 5% (le défaut est 50%).

 8. IDIOMA ESPANOL >  8. SPRACHE DEUTSCH >  8. LANGUE FRANCAIS >  8. LANGUAGE ENGLISH > Appuyer sur  pour modifier l'option de langue.

 9. TEMPERATURA 'C >  9. TEMPERATURA 'F > Appuyer sur  pour passer de °F à °C.

 10. TEMP BOBINA XX' *Pour information seulement.*

 11. CORR COMPRS XX.X A *Pour information seulement.*

 12. FIRMWARE 3.0X F583-XXX *Pour information seulement.*

 13. TOTAL DE HRS XXXX HR

(Retour aux éléments du menu principal.)
La partie suivante n'est disponible que pour les unités équipées sans fil.

 14. SENSOR ID XXXXXXXX

(Retour aux éléments du menu principal.)

À LA FIN DU TRAVAIL

Pour réduire la possibilité d'égouttement lors du transport de l'unité, suivez ces étapes supplémentaires pour s'assurer que toute l'eau est évacuée de l'appareil.

REMARQUE : Pour s'assurer que toute l'eau est évacuée du déshumidificateur, l'appareil termine le cycle de dégivrage même si l'appareil est éteint. Si l'appareil est débranché durant le cycle de dégivrage, un excédent d'eau peut s'accumuler dans l'appareil et goutter lors de son déplacement.

REMARQUE : Pour s'assurer que le réservoir de condensation se vide complètement durant la purge, vérifiez que l'appareil est placé en station debout sur une surface horizontale.

1. Si l'appareil est en cycle de dégivrage, attendez qu'il revienne en mode de fonctionnement normal avant de continuer. Pour vérifier, examinez le tableau de commande. Il affiche l'un des messages suivants :

Dégivrage en cours :

**XXXX HRS TRAVAIL
LE DEGIVRAGE XX**

Mode d'affichage lorsque l'appareil est en mode de dégivrage. XX indique les secondes restantes pour le cycle de dégivrage.

Séquence d'arrêt

**ATTENDRE
LE DEGIVRAGE XX**

Mode d'affichage lorsque l'unité est en mode de dégivrage et que l'appareil est éteint (éteint par l'utilisateur). L'appareil termine le cycle de dégivrage pour éliminer la glace accumulée puis purger la pompe. XX indique les secondes restantes pour le cycle de dégivrage.

Séquence de séchage

**ATTENDRE LE SÉCHAGE
DE L'UNITÉ XX**

Mode d'affichage lorsque l'unité n'est pas en mode de dégivrage et est hors tension (éteinte par l'utilisateur). L'unité termine le cycle de séchage de 5 minutes puis le processus de purge de la pompe. XX indique les secondes restantes pour le cycle de séchage.

Affichage normal :

**UNITÉ SUR 00 H
ENTREE XX° C / ENTRÉE XX%**

Attendez que le tableau de commande reprenne son affichage normal avant de continuer.

2. Basculez légèrement la machine pour s'assurer que l'eau restant sur les surfaces intérieures s'écoule dans le puisard.

3. Appuyez sur la touche  PURGE. Lorsque le cycle de purge est terminé, éteignez l'unité.

4. Retirez le tuyau de vidange externe, videz-le soigneusement, enroulez-le et maintenez-le en place à l'aide d'une des attaches prévues à cet effet sur le côté de l'unité.

TRANSPORT ET STOCKAGE

AVIS : Manipuler l'appareil avec précaution. Ne pas faire tomber ou placer l'appareil dans un endroit où il pourrait tomber. Un mauvais traitement peut endommager l'appareil et créer une situation dangereuse ou annuler la garantie.

- Ne pas exposer le panneau de commande à l'humidité, à la neige ou à la pluie.
- Protéger contre le gel.
- Transporter et stocker en toute sécurité afin d'éviter tout impact qui pourrait endommager les parties internes.
- Sécuriser durant le transport afin d'éviter que l'appareil ne glisse et blesse les occupants du véhicule.

PROGRAMME D'ENTRETIEN

AVERTISSEMENT! RISQUE DE CHOC ÉLECTRIQUE. Débrancher l'appareil avant le nettoyage ou l'entretien.

AVERTISSEMENT! Risque de poussière et d'exposition à des contaminants. L'utilisation d'un masque respiratoire et de gants de protection est recommandée. Si l'appareil a été exposé à des contaminants potentiellement dangereux, bien le nettoyer et le désinfecter avant de le réutiliser.

AVIS : L'appareil est équipé de capteurs électroniques sensibles. Protéger les capteurs et leurs fils conducteurs de dommages et ne pas les exposer à l'eau ou à une solution de nettoyage.

Les outils et les fournitures suivantes sont nécessaires pour l'entretien tel que décrit dans ce manuel:

Tournevis Philips
Clé de 10 mm
Mèche hexagonale de 6 mm
Tourne-écrou ¼ po
Chiffons de nettoyage
Aspirateur muni d'un filtre HEPA avec brosse douce et buse plate.

Recommandé

Perceuse sans fil, petit couteau, pince à petite mâchoire, solution de nettoyage de la bobine, solution de nettoyage pour boîtier rotomoulé.

Avant chaque utilisation

Inspecter le cordon électrique pour dommages. Vérifier le cordon pour des coupes, effilochages ou autres dommages. Remplacer le cordon s'il est endommagé.

Inspeccione el filtro: reemplácelo si observa que hay acumulación de polvo y suciedad.

AVISO: Reemplace los filtros usados con un filtro nuevo Dri-Eaz, número de pieza F583 (paquete de 24). Otros tipos de filtros no proporcionan filtración o flujo de aire adecuados. Cada filtro se envuelve individualmente para conservar la eficiencia de la filtración. Quite la envoltura antes de instalar el filtro en el deshumidificador.

Entretien mensuel

Inspecter les bobines. Nettoyer lorsque l'accumulation de poussière est visible. En fonctionnement normal, la poussière peut s'accumuler et restreindre le débit d'air, réduisant ainsi le rendement et provoquant une surchauffe de l'appareil. Utiliser un aspirateur muni d'une brosse et un chiffon doux pour enlever les débris. Prendre soin de ne pas endommager les composants internes.

Pour maintenir l'apparence, essuyer les surfaces intérieures et extérieures avec un chiffon humide. Pour un nettoyage en profondeur, un éclat et une protection durable, utiliser un nettoyant intérieur d'automobile.

Au besoin

Nettoyer le clapet anti-retour de la pompe et le réservoir. Si l'appareil affiche le message « ER9 PUMP BLOCKED PUMP & HOSE » (ER9 pompe bloquée, vérifier la pompe et le tuyau), le clapet anti-retour et le réservoir de la pompe peuvent avoir besoin d'être nettoyés. Retirer les grilles et le couvercle comme indiqué sur la figure B. Retirer les vis de la base de la pompe et retirer la pompe. Essuyer le bassin de la pompe avec un chiffon humide. Inspecter la base de la pompe pour l'accumulation de débris et nettoyer si nécessaire. Dévisser le raccord cannelé et le clapet anti-retour et rincer le raccord et le clapet avec de l'eau propre. Réinstaller le clapet dans le raccord cannelé et installer le raccord dans la pompe. Ne pas trop serrer. Réinstaller la pompe sur la base. Réinstaller le couvercle et les grilles. Nettoyer les bobines. Avec le couvercle retiré, inspecter les deux bobines. Si vous trouvez de la poussière excessive et des débris, aspirez minutieusement et/ou nettoyez avec un nettoyant de bobine.

Fig. B : Démontage en vue du nettoyage

Retirer les 4 vis du boîtier et les deux vis du haut de chaque grille d'entrée et de sortie d'air et soulever le couvercle.

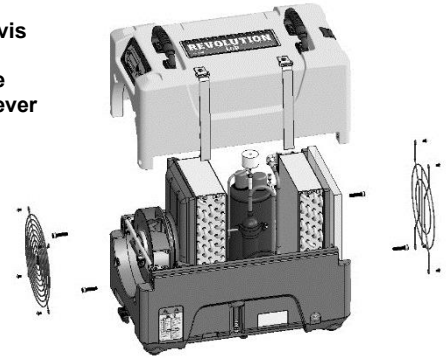

MESSAGES DU SYSTÈME

Le panneau de commande affichera les messages suivants en fonction de la performance du système et des conditions environnementales. Le cas échéant, l'action de l'utilisateur est indiquée dans la troisième colonne.

MESSAGE DU PANNEAU DE COMMANDE	EXPLICATION	ACTION DE L'UTILISATEUR
INICIALIZAR	Mise sous tension de l'unité.	Aucune
VERSION FIRMWARE XXX	Indique le numéro de version du micrologiciel du tableau de contrôle.	Aucune
F583-XXX	Numéro de modèle.	Aucune
APAGADO	La mise sous tension est terminée et l'unité fonctionne.	Aucune
POR FAVOR ESPERE RETAR COMPRS XX	Délai de 60 s avant le démarrage du compresseur. Permet à la pression du système de s'équilibrer.	Aucune
PRENDIDO XXXX HR ENTRADA XXX°C/ XX%	Première ligne : indique le total des heures de fonctionnement. Seconde ligne : Alterne entre la température d'entrée et RH d'entrée toutes les 2 secondes.	Aucune
HIGROSTATO ENTRADA XXX°C/ XX%	Première ligne: indique que l'unité est en mode hygros-tat Seconde ligne : Alterne entre la température d'entrée et RH d'entrée toutes les 2 secondes.	Aucune
BAJA TEMP ENTRADA XXX°C/ XX%	F515 seulement. L'unité s'arrête si la température d'entrée est inférieure à 45° F. Remise en marche lorsque la température d'entrée atteint 50° F.	Aucune
--- PURGE POMPE XX	La pompe est purgée avec un compte à rebours en secondes. Appuyer à nouveau sur la touche pour arrêter si nécessaire.	Aucune
CICLO ALTA TEMP. MIN RESTANTES XX	Limite de surcharge de l'unité atteinte. Amorçage du refroidissement.	Aucune
--- DESCONGELE XX	Dégivrage de l'unité avec un compte à rebours en secondes.	Aucune
ESPERE A QUE SE DESCONGELE XXX	L'unité s'arrête lorsque la bobine est froide ou déjà en cours de cycle de dégivrage. Poursuit pour terminer le cycle ou en commencer un autre pour enlever la glace des bobines avant le stockage.	Aucune
ESPERE A QUE SE SECADO XXX	Se produit lorsque l'unité est arrêtée et que la bobine n'est pas gelée. Enlève l'eau des bobines avant le stockage.	Aucune
NETTOYER FILTRE> ETEINT	Ce message apparaît pour indiquer qu'il faut changer le filtre.	Changez le filtre. Appuyez sur la touche > pour réinitialiser
LIMPIAR BOBINA > ---	Invite à nettoyer les bobines et l'intérieur.	Nettoyer les bobines. Appuyer sur la touche > pour réinitialiser

MESSAGES D'ERREUR

Si le système de contrôle détecte une erreur, il émettra un message d'erreur (« ER »). Si cela se produit, débranchez d'abord l'unité puis rebranchez-la. Généralement, cela réinitialisera les systèmes électroniques et l'unité se mettra à fonctionner normalement. Si le message d'erreur réapparaît, référez-vous aux explications et solutions décrites ci-dessous. Si ces solutions ne règlent pas le problème, contactez votre centre local de services agréé.

MESSAGE DU PANNEAU DE COMMANDE	EXPLICATIONS ET SOLUTIONS
ER4 CONEXION SENSOR DESCONG or ER4 CONEXION SENSOR SALIDA	Le capteur de température est ouvert, manquant ou court-circuité. Vérifier que les capteurs de température sont installés correctement sur le panneau de commande. Si l'erreur persiste, contacter le fournisseur de services.
ER5 CONEXION SENSOR TABLERO	Le capteur de la température/Rh d'entrée est ouvert, manquant ou court-circuité. Vérifier que les capteurs de température/Rh d'entrée sont installés correctement sur le panneau de commande et la flasque d'entrée. Si l'erreur persiste, contacter le fournisseur de services.
ER6 CONTACTAR CEN- TRO DE SERV	Panne actuelle du capteur. Si l'erreur persiste, contacter le fournisseur de services.
ER7 INVAL AJUSTE	Paramètres des commutateurs DIP incorrects ou incompatibles. Contacter le service client de Dri-Eaz pour obtenir les bons paramètres des commutateurs DIP.
ER8 BOTON ATORADO	Une touche est bloquée ou a été maintenue appuyée trop longtemps. Contacter le fournisseur de services.
ER9 BOMBA TAPADA BOMBA&MANGUERA	Vérifier la présence d'une obstruction dans le tuyau de vidange. Vérifier la pompe.

DÉPANNAGE

DÉFAULT	CAUSE	SOLUTION
L'eau s'égoutte lors du déplacement de l'appareil	L'appareil a été débranché avant que l'évacuation soit terminée.	Évacuer toute l'eau de l'appareil avant de le déplacer. Voir « À LA FIN DU TRAVAIL » à la page 23.
L'appareil ne fonctionne pas	L'appareil n'est pas allumé. Pas d'alimentation à l'appareil.	Allumer l'appareil. Brancher l'appareil : vérifier la connexion du cordon d'alimentation à la prise murale et sur la base de l'appareil.
L'appareil fonctionne mais la salle n'est pas sèche	Pas assez de temps pour le séchage. Faible mouvement d'air dans la salle. Infiltration excessive d'air humide.	Vérifiez que l'hygrostat (« Humidistat ») est sur OFF. Prévoir plus de temps pour le séchage. Améliorer la circulation de l'air avec des dispositifs de ventilation. Sceller la zone pour réduire l'infiltration.
L'unité ne collecte pas assez d'eau.	L'air de la pièce est sec. La température de la pièce est trop basse. Le filtre est plein. Les serpentins sont bouchés.	Vérifiez que l'hygrostat (« Humidistat ») est sur OFF. Vérifiez le niveau d'humidité avec l'hygromètre. Augmentez la température de la pièce. Vérifiez le filtre. Remplacez si nécessaire. Vérifiez les serpentins. Nettoyez si nécessaire.
<p><i>Si le problème que vous rencontrez ne figure pas dans ce tableau, veuillez contacter votre distributeur local ou notre centre de service au 800 932 3030 pour obtenir de l'aide.</i></p>		

SPÉCIFICATIONS

Nom	Revolution LGR Dehumidifier Modèle F413
Dimensions (L x H x P)	12,5 x 17,6 x 21,5 po 31,8 x 44,7 x 54,6 cm
Poids (avec cordon et tuyau)	65 lb. 29,5 kg
Ampères	6,2 ampères à 80°F/60% HR
Alimentation	115V / 60Hz
Mouvement de l'air	121 à 180 CFM 3,43 à 5,1 CMM
Évacuation de l'eau	80 pintes/jour 38 L/jour à 80°F/60% HR (AHAM) 134 pintes/jour 63 L/jour à 90°F/90% HR
Gamme de température de fonctionnement	33 à 100°F 1 à 38°C
Sécurité	Homologué ETL pour UL 474 et CSA
<p><i>Ces spécifications sont sujettes à modification sans préavis. Certaines valeurs peuvent être approximatives</i></p>	

PIÈCES INCLUSES

Tuyau de vidange 40 pi (12 m) avec raccord à connexion rapide.

Cordon d'alimentation détachable 25 pi (7,6 m).

4-PRO Filtres à débit d'air élevé, référence de commande F583 (emballage 24 pièces)

OPTIONAL

Duct Attachment Kit (F530)

DES INFORMATIONS SUPPLÉMENTAIRES SUR LE PRODUIT et la documentation actuelle sont disponibles sur <http://Revo.LegendBrandsRestoration.com>.

POUR DES PIÈCES DE RECHANGE ET SERVICE appeler votre distributeur local ou Dri-Eaz au 800 932 3030. LegendBrandsRestoration.com

Visiter warranty.LegendBrandsRestoration.com et enregistrer votre achat afin de vous assurer de recevoir tous les communiqués importants concernant votre produit.



AVERTISSEMENT : Ce produit peut vous exposer à des produits chimiques, dont le plomb et les phtalates, reconnus par l'État de la Californie comme étant des substances pouvant causer le cancer, des anomalies congénitales et d'autres troubles de l'appareil reproducteur. Pour de plus amples renseignements, visitez P65Warnings.ca.gov